

Informazioni generali

Il presente manuale d'uso e manutenzione è parte integrante dell'apparecchio di illuminazione "Sparta" ed è proprietà esclusiva di Greenled Industry SpA.

Greenled Industry SpA ha predisposto questo manuale al fine di garantire il corretto utilizzo dell'apparecchio di illuminazione, permettendo di mantenere inalterate funzionalità e sicurezza.

Le indicazioni ivi contenute sono destinate ad un utilizzatore professionale, il quale deve avere specifiche conoscenze sulle modalità di utilizzo del prodotto, deve essere autorizzato, istruito ed opportunamente addestrato.

Si raccomanda vivamente di leggere il presente manuale prima dell'utilizzo dell'apparecchio.



Non modificare l'apparecchio per nessuna ragione.

Dati del costruttore

Sull'apparecchio è applicata un'etichetta che fornisce all'utilizzatore i dati di identificazione del prodotto, alcuni dati tecnici ed il numero di serie.

Spiegazione simboli



Simbolo di messa a terra.
Apparecchio illuminante in Classe I.



Sostituire gli schermi di protezione danneggiati con altri originali.



Certificazione di conformità alle direttive europee di sicurezza.



Il simbolo indica la distanza minima fra lampada ed oggetti illuminati.

IP66 Simbolo "Ingress Protection Rating":
- Nessun ingresso di polvere;
- Protezione contro forti getti d'acqua.

Il manuale dovrà essere custodito per tutta la durata del prodotto. In caso di smarrimento o danneggiamento, richiederne una copia alla ditta costruttrice:

Greenled Industry S.p.A.
Strada dello Stabimento, 1
05035 Narni, Nera Montoro (TR) - ITALIA



Tel. (+39) 0744.758200
Fax (+39) 0744.758205
Sito web: www.greenledindustry.com

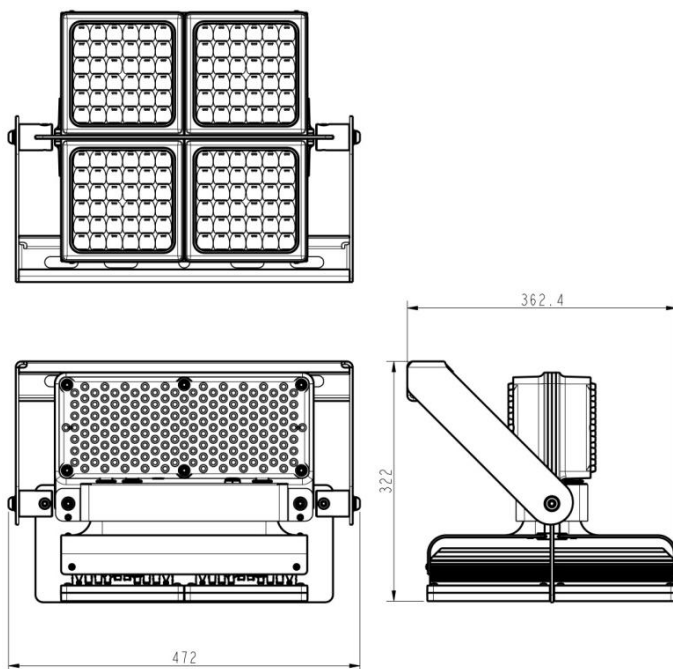

Descrizione generale del prodotto e dati tecnici

CARATTERISTICHE GENERALI	
Attacco	staffa regolabile
Peso max	18 kg
Altezza di installazione	15 ÷ 35 m
CARATTERISTICHE ELETTRICHE	
Input nominale	230-240V~; 50-60Hz
Rating	Classe I

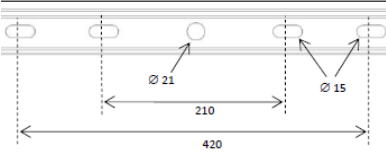

Sicurezza

-  Prima di eseguire l'installazione o qualsiasi altro intervento sull'apparecchio, togliere tensione all'impianto.
-  Non appoggiare l'apparecchio su una superficie piana (es. tavolo, pavimento) quando è acceso per evitare danni alle lenti.
-  L'apparecchio è già provvisto di cavo rete H05RN-F 3G1 L=2600mm.

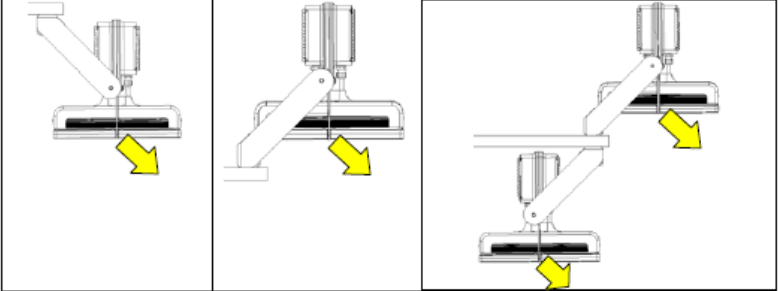
 <p>Staffa di fissaggio - predisposizione per bulloni M14 / M20</p> 	
[FIG.1] La staffa di fissaggio ha dei fori passanti per viti M14 o una vite M20. Le dimensioni in figura sono in millimetri.	[FIG.2] Installare l'apparecchio con le frecce emissione luce che partono dal centro della torre verso l'esterno.
	
Posizioni di funzionamento (le frecce indicano la direzione dell'emissione luminosa)	
[FIG.3] La staffa di fissaggio può essere orientata secondo lo schema del telaio della torre (le frecce gialle in figura mostrano la direzione dell'emissione luminosa).	



[FIG.4] Fissaggio tilt apparecchio - Coppia di serraggio viti M10 40÷60 Nm.



Se il cavo flessibile esterno dell'apparecchio viene danneggiato, deve essere sostituito esclusivamente dal costruttore, dal suo servizio di assistenza o da personale qualificato equivalente, al fine di evitare pericoli.